

A B C D E F G H

製品引き出し方向
PRODUCT WITHDRAWAL DIRECTION

梱包番号 PACKING No.	製品番号 PRODUCT No.	ボス/BOSS
10104B-**Y900	10104B-**A-GFN1	有/WITH
10104B-**Y901	10104B-**B-GFN1	無/WITHOUT

極数 CKT	製品番号 PRODUCT No.	A	B	C	D	対応 HANDLING
30	10104B-30Y90*	32.000	28.400	14.200	26.000	
40	10104B-40Y90*					
50	10104B-50Y90*	44.000	40.400	20.200	37.000	
60	10104B-60Y90*					○
70	10104B-70Y90*					
80	10104B-80Y90*	56.000	52.400	26.200	49.000	○

NOTE
1. 梱包数量/UNIT QUANTITY : 350 PIECES / REEL
2. リードテープ長さ/LEAD TAPE LENGTH

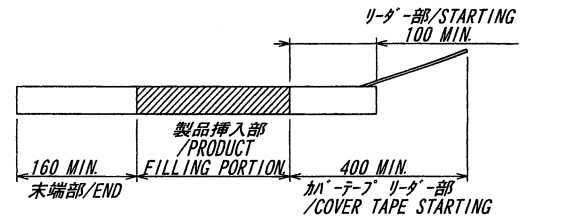

3. カバーテープの剥離強度/COVER TAPE PEELING FORCE: 0.2~1.3N
(剥離方向は、下図参照/PEELING DIRECTION AS BELOW)

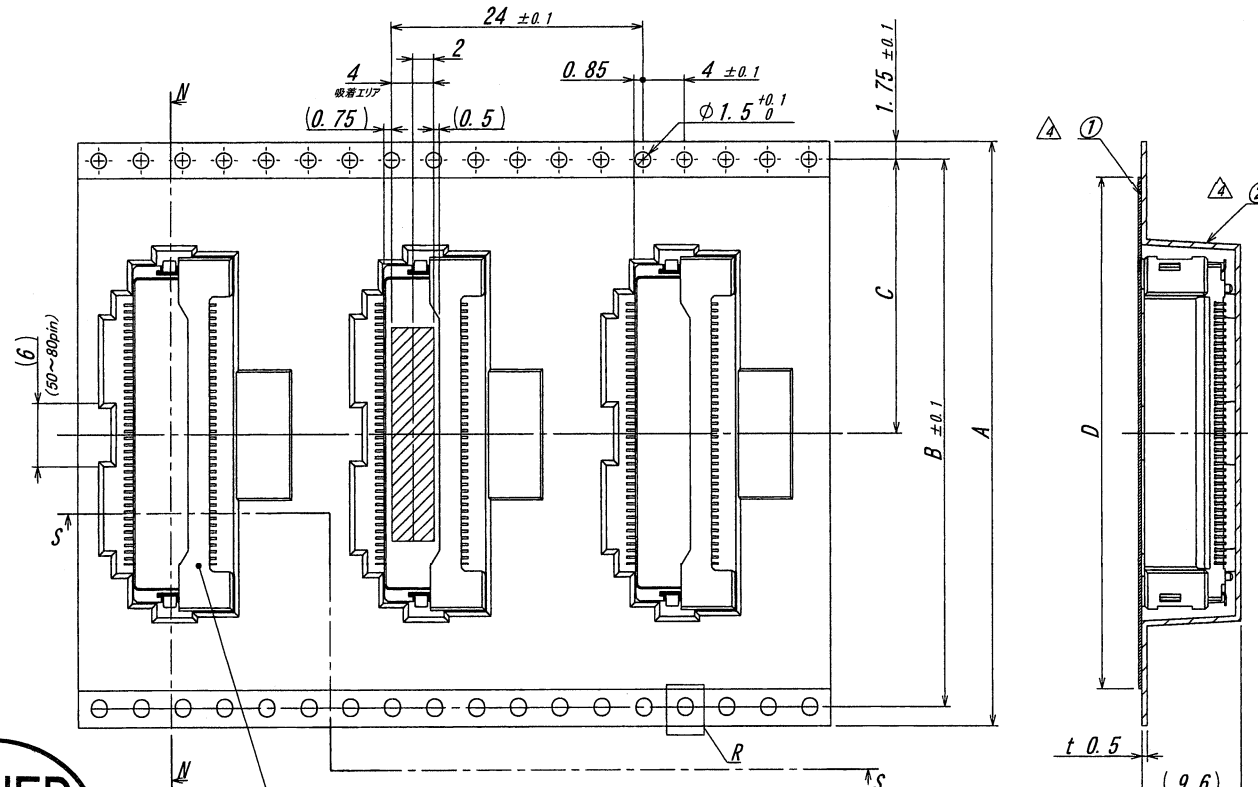
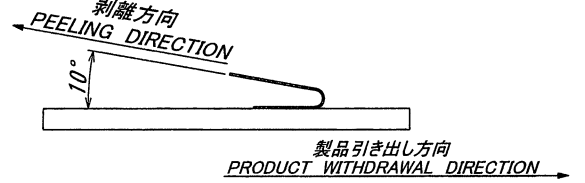

10104B-**A-GFN1 : ボス有/WITH BOSS
10104B-**B-GFN1 : ボス無/WITHOUT BOSS

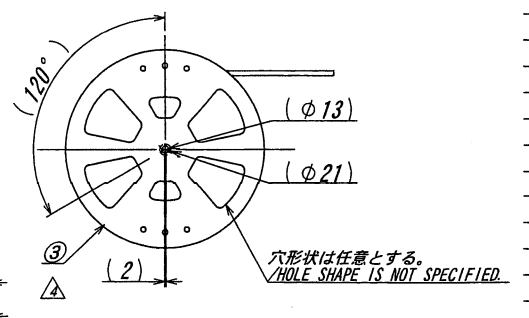
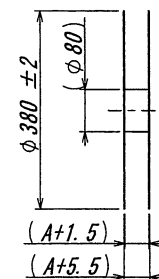
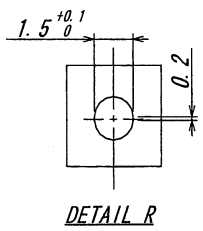
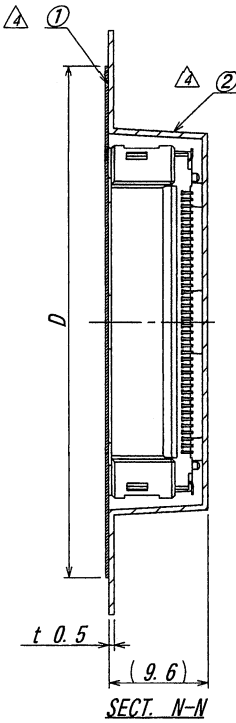

ISSUED
16.1.15
IRISO
ENG. DEPT.

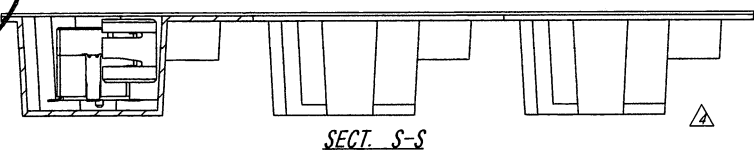

MATERIAL 材質					GENERAL TOLERANCES 一般公差		SCALE 尺度		UNIT 単位		TITLE 名称	
①カバーテープ : PET TYPE ②キャリアテープ : PS (透明) ③リール : PS (黒) ④COVER TAPE : PET TYPE ⑤CARRIER TAPE : PS (CLEAR) ⑥REEL : PS (BLACK)					DIM 寸法 ± 0.3 ANGLE 角度 ±		/ 1/25.00-1/4		mm		10104 シリーズ プラグ エンボス梱包図 SERIES 10104 PLUG EMBOSS TAPING PRODUCT	
FINISH 仕上げ					3RD. ANG. PROJ. 三角法		DR H. Shioda 1/25.00-1/4		DSN H. Shioda 1/25.00-1/4		EDP No	
④ 43696 REVISED H.S Y.O 15/01/14 ⑤ 43766 NOTE REV H.S M.T 13/03/28 ⑥ 43696 RELEASED H.S M.T 13/03/19							CHK H. Shioda 1/25.00-1/4		APP H. Shioda 1/25.00-1/4		PARTS No 部番 IMSA-10104B-**Y90*	
LTR 記号 ECN No REVISION 記号 DR CHK DATE 年月日							IRISO ELECTRONICS CO., LTD IIV電子工業株式会社				DWG No 図番 120-210104-001	
											REV. 4	

DO NOT SCALE DRAWING. THIS DRAWING CONTAINS INFORMATION THAT IS PROPRIETARY TO IRISO AND SHOULD NOT BE USED WITHOUT WRITTEN PERMISSION. 本図面は、イリソ電子工業(株)の所有する情報を含むもので当社の許可なく複製を禁止する。

REDUCED COPY